

Выключатели-разъединители PowerSwitch до 4000А EKF



Выключатели и переключатели PowerSwitch EKF предназначены для работы в трехфазных сетях переменного тока частотой 50 Гц с номинальным напряжением до 660 В в устройствах распределения электрической энергии. Рубильник-выключатель PowerSwitch предназначен для неавтоматических нечастых операций включения и отключения токов нагрузки в номинальном режиме. Механизм рубильника обеспечивает мгновенное (13,8 мс) размыкание контактов независимо от скорости перемещения рукоятки. Оболочка, изготовленная из ненасыщенной полиэфирной смолы, армированной стекловолокном, обладает превосходными характеристиками огнестойкости, диэлектрическими характеристиками, безопасной эксплуатацией, устойчивостью к углекислому газу и ударопрочностью.



Двойное размыкание на полюс



Все контактные материалы представляют собой медный сплав, покрытый серебром







Указатель положения контактной группы согласно ГОСТ IEC 60947-3

















Механическая блокировка включения







Возможность установки выносной рукоятки

| Изображение | Наименование | Номинальный ток, А | Номинальный рабочий ток, А | | | | | | Номинальная мощность по AC-23, кВт | | Номинальный кратковременный допустимый ток, кА | Номинальный наибольший ток включения, А | Масса, кг | Артикул |
|---|--|--------------------|----------------------------|--------|--------|--------|--------|--------|------------------------------------|------|--|---|-----------|------------|
| | | | 380 В | | | 690 В | | | 400В | 690В | | | | |
| | | | AC-21В | AC-22В | AC-23В | AC-21В | AC-22В | AC-23В | | | | | | |
|  | Выключатель нагрузки PowerSwitch PS-63-3-1 63А 3Р с рукояткой управления EKF | 63 | 63 | 63 | 50 | 50 | 32 | 25 | 25 | 22 | 5 | 630 | 0,37 | psds-63-3 |
|  | Выключатель нагрузки PowerSwitch PS-100-3-1 100А 3Р с рукояткой управления EKF | 100 | 100 | 80 | 80 | 80 | 50 | 40 | 40 | 33 | 5 | 1000 | 0,37 | psds-100-3 |
|  | Выключатель нагрузки PowerSwitch PS-160-3-1 160А 3Р с рукояткой управления EKF | 160 | 160 | 160 | 160 | 160 | 160 | 80 | 80 | 75 | 10 | 1600 | 1,3 | psds-160-3 |
|  | Выключатель нагрузки PowerSwitch PS-250-3-1 250А 3Р с рукояткой управления EKF | 250 | 250 | 250 | 250 | 250 | 160 | 125 | 132 | 110 | 12 | 2500 | 2,2 | psds-250-3 |

| Изображение | Наименование | Номинальный ток, А | Номинальный рабочий ток, А | | | | | | Номинальная мощность по AC-23, кВт | | Номинальный кратковременный допустимый ток, кА | Номинальный наибольший ток включения, А | Масса, кг | Артикул |
|---|--|--------------------|----------------------------|--------|--------|--------|--------|--------|------------------------------------|------|--|---|-----------|-------------|
| | | | 380 В | | | 690 В | | | | | | | | |
| | | | AC-21В | AC-22В | AC-23В | AC-21В | AC-22В | AC-23В | 400В | 690В | 400В | 400В | | |
|  | Выключатель нагрузки PowerSwitch PS-400-3-1 400А 3P с рукояткой управления EKF | 400 | 400 | 400 | 400 | 400 | 315 | 160 | 220 | 185 | 20 | 4000 | 4,3 | psds-400-3 |
|  | Выключатель нагрузки PowerSwitch PS-630-3-1 630А 3P с рукояткой управления EKF | 630 | 630 | 630 | 630 | 500 | 315 | 200 | 315 | 185 | 25 | 6300 | 4,7 | psds-630-3 |
|  | Выключатель нагрузки PowerSwitch PS-1000-3-1 1000А 3P с рукояткой управления EKF | 1000 | 1000 | 1000 | 800 | 1000 | 800 | 315 | 560 | 495 | 50 | 3000 | 10,5 | psds-1000-3 |
|  | Выключатель нагрузки PowerSwitch PS-1250-3-1 1250А 3P с рукояткой управления EKF | 1250 | 1250 | 1250 | 800 | 1600 | 800 | 400 | 560 | 495 | 50 | 3750 | 11,3 | psds-1250-3 |
|  | Выключатель нагрузки PowerSwitch PS-1600-3-1 1600А 3P с рукояткой управления EKF | 1600 | 1600 | 1600 | 800 | 1600 | 800 | 400 | 560 | 495 | 50 | 4800 | 16 | psds-1600-3 |
|  | Рубильник-выключатель 2000А 3P с рукояткой управления для прямой установки PowerSwitch EKF | 2000 | 2000 | 2000 | - | 2000 | 1000 | - | 710 | 750 | 50 | 6000 | 25,5 | psds-2000-3 |
|  | Выключатель нагрузки PowerSwitch PS-2500-3-1 2500А 3P с рукояткой управления EKF | 2500 | 2500 | 2500 | 2500 | 2800 | 1250 | 500 | 710 | 750 | 50 | 7500 | 25,5 | psds2500-3 |
|  | Выключатель нагрузки PowerSwitch PS-4000-3-1 4000А 3P с рукояткой управления EKF | 4000 | 4000 | 4000 | 1000 | 2500 | 1600 | 630 | 710 | 750 | 50 | 9450 | 31 | psds-4000-3 |

| Изображение | Наименование | Номинальный ток, А | Номинальный рабочий ток, А | | | | | | Номинальная мощность по AC-23, кВт | | Номинальный кратковременный допустимый ток, кА | Номинальный наибольший ток включения, А | Масса, кг | Артикул |
|---|--|--------------------|----------------------------|--------|--------|--------|--------|--------|------------------------------------|------|--|---|------------|-------------|
| | | | 380 В | | | 690 В | | | | | | | | |
| | | | AC-21B | AC-22B | AC-23B | AC-21B | AC-22B | AC-23B | 400B | 690B | 400B | 400B | | |
|  | Переключатель нагрузки PowerSwitch PS-100-3-2 100А 3Р с рукояткой управления EKF | 100 | 100 | 80 | 80 | 80 | 50 | 40 | 40 | 33 | 5 | 1000 | 1,9 | pscs-100-3 |
|  | Переключатель нагрузки PowerSwitch PS-160-3-2 160А 3Р с рукояткой управления EKF | 160 | 160 | 160 | 160 | 160 | 80 | 80 | 75 | 10 | 1600 | 2,9 | pscs-160-3 | |
|  | Переключатель нагрузки PowerSwitch PS-250-3-2 250А 3Р с рукояткой управления EKF | 250 | 250 | 250 | 250 | 250 | 160 | 125 | 132 | 110 | 12 | 2500 | 4,9 | pscs-250-3 |
|  | Переключатель нагрузки PowerSwitch PS-400-3-2 400А 3Р с рукояткой управления EKF | 400 | 400 | 400 | 400 | 400 | 315 | 160 | 220 | 185 | 20 | 4000 | 12,6 | pscs-400-3 |
|  | Переключатель нагрузки PowerSwitch PS-630-3-2 630А 3Р с рукояткой управления EKF | 630 | 630 | 630 | 630 | 500 | 315 | 200 | 315 | 185 | 25 | 6300 | 13,4 | pscs-630-3 |
|  | Переключатель нагрузки PowerSwitch PS-1000-3-2 1000А 3Р с рукояткой управления EKF | 1000 | 1000 | 1000 | 800 | 1000 | 800 | 315 | 560 | 475 | 50 | 3000 | 30,5 | pscs-1000-3 |
|  | Переключатель нагрузки PowerSwitch PS-1250-3-2 1250А 3Р с рукояткой управления EKF | 1250 | 1250 | 1250 | 800 | 1000 | 800 | 400 | 560 | 475 | 50 | 3750 | 34 | pscs-1250-3 |
| | Переключатель нагрузки PowerSwitch PS-1600-3-2 1600А 3Р с рукояткой управления EKF | 1600 | 1600 | 1600 | 800 | 1600 | 800 | 400 | 560 | 475 | 50 | 4800 | 35 | pscs-1600-3 |
| | Рубильник-переключатель 2000А 3Р с рукояткой управления для прямой установки PowerSwitch EKF | 2000 | 2000 | 2000 | - | 2000 | 1000 | - | 710 | 750 | 50 | 6000 | 25,5 | pscs-2000-3 |
| | Переключатель нагрузки PowerSwitch PS-2500-3-2 2500А 3Р с рукояткой управления EKF | 2500 | 2500 | 2500 | 1000 | 2500 | 1250 | 500 | 710 | 750 | 50 | 7500 | 56 | pscs-2500-3 |
| | Переключатель нагрузки PowerSwitch PS-4000-3-2 4000А 3Р с рукояткой управления EKF | 4000 | 4000 | 4000 | 1000 | 2500 | 1600 | 630 | 910 | 750 | 50 | 9450 | 67 | pscs-4000-3 |

| Изображение | Наименование | Номинальный ток, А | Номинальный рабочий ток, А | | | | | | Номинальная мощность по AC-23, кВт | | Номинальный кратковременный допустимый ток, кА | Номинальный наибольший ток включения, А | Масса, кг | Артикул |
|-------------|--|--------------------|----------------------------|--------|--------|--------|--------|--------|------------------------------------|------|--|---|-----------|---------------|
| | | | 380 В | | | 690 В | | | 400В | 690В | | | | |
| | | | AC-21В | AC-22В | AC-23В | AC-21В | AC-22В | AC-23В | | | | | | |
| | Рубильник-выключатель 63А 4Р с рукояткой управления для прямой установки PowerSwitch EKF | 63 | 63 | 63 | 50 | 50 | 32 | 25 | 25 | 22 | 2 | 630 | 0,41 | psds-63-4 |
| | Рубильник-выключатель 100А 4Р с рукояткой управления для прямой установки PowerSwitch EKF | 100 | 80 | 80 | 80 | 80 | 50 | 40 | 40 | 33 | 2 | 1000 | 0,41 | psds-100-4 |
| | Рубильник-выключатель 160А 4Р с рукояткой управления для прямой установки PowerSwitch EKF | 160 | 160 | 160 | 160 | 160 | 160 | 80 | 80 | 75 | 8 | 1600 | 1,5 | psds-160-4 |
| | Рубильник-выключатель 250А 4Р с рукояткой управления для прямой установки PowerSwitch EKF | 250 | 250 | 250 | 250 | 250 | 160 | 125 | 132 | 110 | 12 | 2500 | 2,6 | psds-250-4 |
| | Рубильник-выключатель 400А 4Р с рукояткой управления для прямой установки PowerSwitch EKF | 400 | 400 | 400 | 400 | 400 | 315 | - | 220 | 185 | 25 | 4000 | 5,4 | psds-400-4 |
| | Рубильник-выключатель 630А 4Р с рукояткой управления для прямой установки PowerSwitch EKF | 630 | 630 | 630 | 630 | 500 | 315 | - | 315 | 185 | 25 | 6300 | 6 | psds-630-4 |
| | Рубильник-выключатель 1000А 4Р с рукояткой управления для прямой установки PowerSwitch EKF | 1000 | 1000 | 1000 | - | 1000 | 800 | - | 560 | 475 | 50 | 3000 | 13 | psds-1000-4 |
| | Рубильник-выключатель 1250А 4Р с рукояткой управления для прямой установки PowerSwitch EKF | 1250 | 1250 | 1250 | - | 1600 | 800 | - | 560 | 475 | 50 | 3750 | 13 | psds-1250-4 |
| | Рубильник-выключатель 1600А 4Р с рукояткой управления для прямой установки PowerSwitch EKF | 1600 | 1600 | 1600 | - | 1600 | 800 | - | 560 | 475 | 50 | 4800 | 20 | psds-1600-4 |
| | Рубильник-выключатель 2000А 4Р с рукояткой управления для прямой установки PowerSwitch EKF | 2000 | 2000 | 2000 | - | 2000 | 1000 | - | 710 | 750 | 50 | 6000 | 37,5 | psds-2000-4 |
| | Рубильник-переключатель 100А 4Р с рукояткой управления для прямой установки PowerSwitch EKF | 100 | 80 | 80 | 80 | 80 | 50 | 40 | 40 | 33 | 2 | 1000 | 0,41 | pscscs-100-4 |
| | Рубильник-переключатель 160А 4Р с рукояткой управления для прямой установки PowerSwitch EKF | 160 | 160 | 160 | 160 | 160 | 160 | 80 | 80 | 75 | 8 | 1600 | 1,5 | pscscs-160-4 |
| | Рубильник-переключатель 250А 4Р с рукояткой управления для прямой установки PowerSwitch EKF | 250 | 250 | 250 | 250 | 250 | 160 | 125 | 132 | 110 | 12 | 2500 | 2,6 | pscscs-250-4 |
| | Рубильник-переключатель 400А 4Р с рукояткой управления для прямой установки PowerSwitch EKF | 400 | 400 | 400 | 400 | 400 | 315 | - | 220 | 185 | 25 | 4000 | 5,4 | pscscs-400-4 |
| | Рубильник-переключатель 630А 4Р с рукояткой управления для прямой установки PowerSwitch EKF | 630 | 630 | 630 | 630 | 500 | 315 | - | 315 | 185 | 25 | 6300 | 6 | pscscs-630-4 |
| | Рубильник-переключатель 1000А 4Р с рукояткой управления для прямой установки PowerSwitch EKF | 1000 | 1000 | 1000 | - | 1000 | 800 | - | 560 | 475 | 50 | 3000 | 13 | pscscs-1000-4 |
| | Рубильник-переключатель 1250А 4Р с рукояткой управления для прямой установки PowerSwitch EKF | 1250 | 1250 | 1250 | - | 1600 | 800 | - | 560 | 475 | 50 | 3750 | 13 | pscscs-1250-4 |
| | Рубильник-переключатель 1600А 4Р с рукояткой управления для прямой установки PowerSwitch EKF | 1600 | 1600 | 1600 | - | 1600 | 800 | - | 560 | 475 | 50 | 4800 | 20 | pscscs-1600-4 |
| | Рубильник-переключатель 2000А 4Р с рукояткой управления для прямой установки PowerSwitch EKF | 2000 | 2000 | 2000 | - | 2000 | 1000 | - | 710 | 750 | 50 | 6000 | 37,5 | pscscs-2000-4 |

| Фото | Наименование | Артикул |
|---|--|-------------------|
|  | Механизм для управления через дверь рубильниками-выключателями PowerSwitch 63-100A EKF | psds-ls-63-100 |
|  | Механизм для управления через дверь рубильниками-выключателями PowerSwitch 160-630A EKF | psds-ls-160-630 |
|  | Механизм для управления через дверь рубильниками-выключателями PowerSwitch 1000-4000A EKF | psds-ls-1000-3150 |
|  | Механизм для управления через дверь рубильниками-переключателями PowerSwitch 100-4000A EKF | pscs-ls-100-3150 |

ТЕХНИЧЕСКИЕ ХАРАКТЕРИСТИКИ

Габаритные и установочные размеры

Выключатель PowerSwitch 63 A

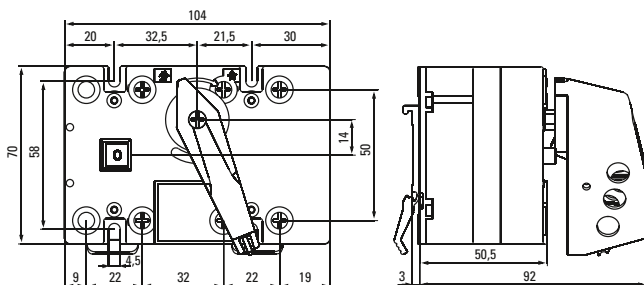

Выключатель PowerSwitch 100 A

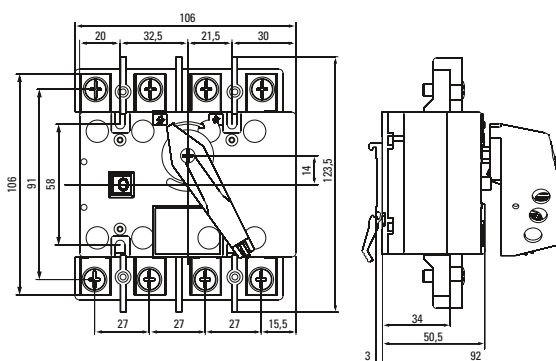

Выключатель PowerSwitch 400-630 A

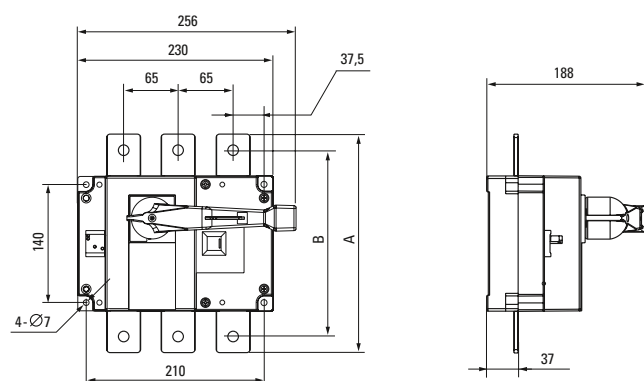

Выключатель PowerSwitch 1000-1600 A

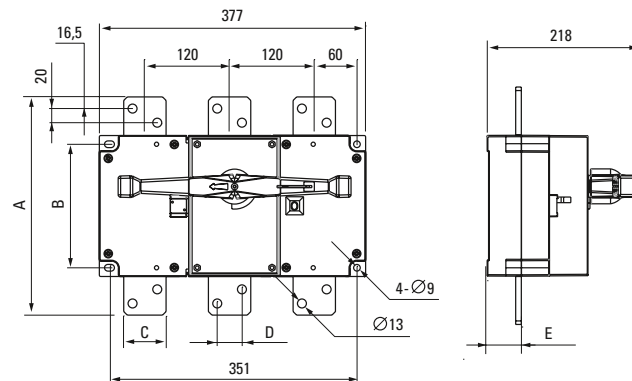

| Размеры, мм | A | B |
|-------------------|-----|-----|
| PowerSwitch 400 A | 241 | 208 |
| PowerSwitch 630 A | 258 | 220 |

| Размеры, мм | A | B | C | D | E |
|-----------------------|-----|-----|----|----|----|
| PowerSwitch 1000 A 3P | 310 | 175 | 60 | 35 | 49 |
| PowerSwitch 1250 A 3P | 336 | 175 | 80 | 40 | 49 |
| PowerSwitch 1600 A 3P | 336 | 175 | 80 | 40 | 50 |

Переключатель PowerSwitch 63-630 A

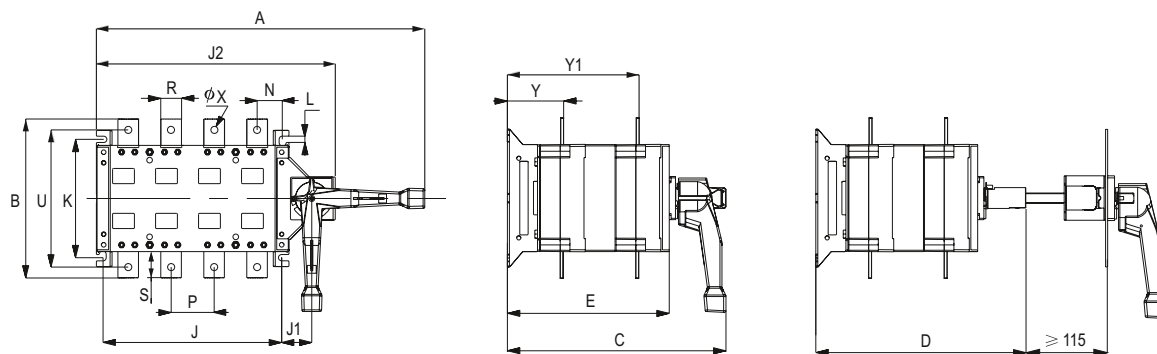

| Спецификация | Габаритные размеры | | | | | | | | | | | | | Монтажные размеры | | | | |
|---------------|--------------------|-----|-----|-----|-----|----|-----|----|----|----|----|-----|-----|-------------------|-----|-----|-----|-----|
| In | A | B | C | D | E | J1 | J2 | N | P | R | S | U | ØX | Y | Y1 | J | K | L |
| 100A - 160A/3 | 273 | 135 | 212 | 221 | 153 | 29 | 195 | 28 | 36 | 20 | 25 | 115 | 8,5 | 55 | 120 | 120 | 95 | 7 |
| 100A - 160A/4 | 303 | 135 | 212 | 221 | 153 | 29 | 225 | 22 | 36 | 20 | 25 | 115 | 8,5 | 55 | 120 | 150 | 95 | 7 |
| 200A - 250A/3 | 345 | 170 | 251 | 250 | 182 | 30 | 235 | 33 | 50 | 25 | 30 | 140 | 11 | 64 | 144 | 160 | 116 | 9 |
| 200A - 250A/4 | 395 | 170 | 251 | 250 | 182 | 30 | 285 | 33 | 50 | 25 | 30 | 140 | 11 | 64 | 144 | 210 | 116 | 9 |
| 400A/3 | 436 | 240 | 327 | 311 | 243 | 45 | 298 | 42 | 65 | 32 | 40 | 206 | 11 | 84 | 197 | 210 | 179 | 9,5 |
| 400A/4 | 496 | 240 | 327 | 311 | 243 | 45 | 358 | 38 | 65 | 32 | 40 | 206 | 11 | 84 | 197 | 270 | 179 | 9,5 |
| 630A/3 | 436 | 260 | 327 | 311 | 243 | 45 | 298 | 42 | 65 | 40 | 50 | 220 | 13 | 84 | 197 | 270 | 179 | 9,5 |
| 630A/4 | 496 | 260 | 327 | 311 | 243 | 45 | 358 | 38 | 65 | 40 | 50 | 220 | 13 | 84 | 197 | 270 | 179 | 9,5 |

Переключатель PowerSwitch 1000-1600 A

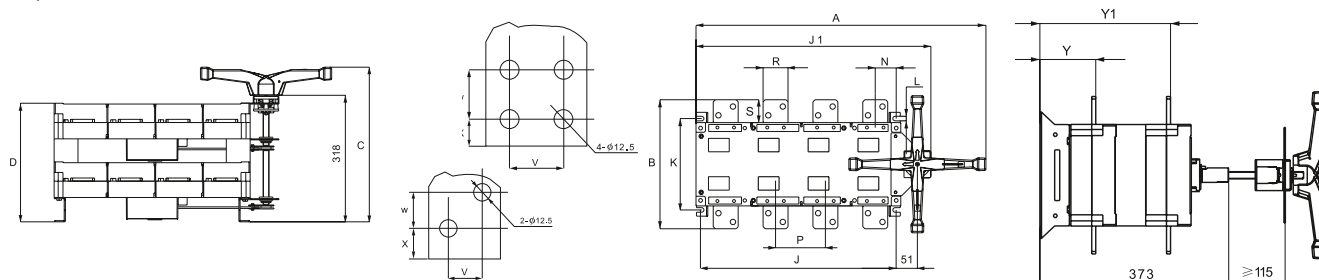

| Спецификация | Габаритные размеры | | | | | | | | | | | | | Монтажные размеры | | | |
|--------------|--------------------|-----|-----|-----|-----|------|-----|----|----|----|----|------|-----|-------------------|-----|-----|----|
| In | A | B | C | D | J1 | N | P | R | S | V | W | X | Y | Y1 | J | K | L |
| 1000A/3 | 582 | 308 | 389 | 298 | 450 | 50,3 | 120 | 60 | 55 | 35 | 20 | 16,5 | 109 | 256,5 | 353 | 220 | 11 |
| 1000A/4 | 697 | 310 | 389 | 298 | 565 | 50,5 | 120 | 60 | 55 | 35 | 20 | 16,5 | 110 | 257,5 | 471 | 220 | 11 |
| 1250A/3 | 582 | 336 | 389 | 298 | 450 | 50,3 | 120 | 80 | 68 | 40 | 35 | 16 | 109 | 256,5 | 353 | 220 | 11 |
| 1250A/4 | 697 | 338 | 389 | 298 | 565 | 50,5 | 120 | 80 | 68 | 40 | 35 | 16 | 110 | 257,5 | 471 | 220 | 11 |
| 1600A/3 | 582 | 336 | 389 | 298 | 450 | 50,3 | 120 | 80 | 68 | 40 | 35 | 16 | 110 | 257,5 | 353 | 220 | 11 |
| 1600A/4 | 697 | 338 | 389 | 298 | 565 | 50,5 | 120 | 80 | 68 | 40 | 35 | 16 | 111 | 258,5 | 471 | 220 | 11 |

Переключатель PowerSwitch 2000-2500 A

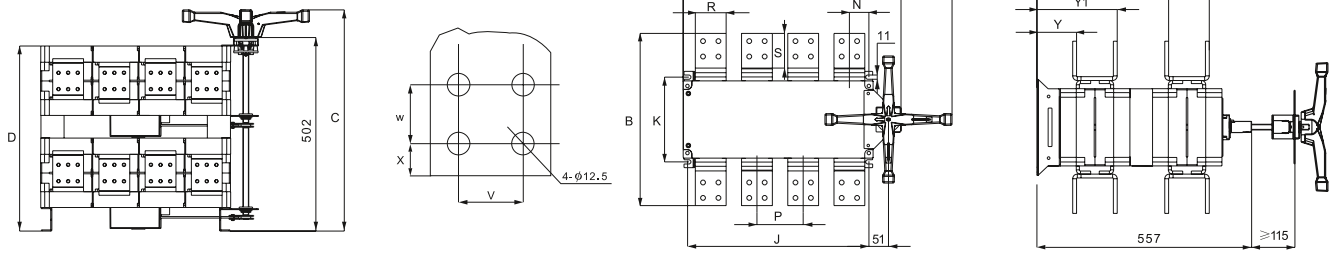

| Спецификация | Габаритные размеры | | | | | | | | | | | | | | | Монтажные размеры | | |
|--------------|--------------------|-----|-----|-----|-----|------|-----|----|----|----|----|----|-----|-------|-----|-------------------|-----|-----|
| | In | A | B | C | D | J1 | N | P | R | S | V | W | X | Y | Y1 | Y2 | Y3 | J |
| 2000A/3 | 582 | 445 | 574 | 480 | 450 | 53,3 | 120 | 80 | 90 | 40 | 40 | 20 | 102 | 207,5 | 341 | 446,5 | 353 | 220 |
| 2000A/4 | 697 | 447 | 574 | 480 | 565 | 50,5 | 120 | 80 | 90 | 40 | 40 | 20 | 103 | 208,5 | 342 | 447,5 | 471 | 220 |
| 2500A/3 | 582 | 445 | 574 | 480 | 450 | 53,3 | 120 | 80 | 90 | 40 | 40 | 20 | 102 | 207,5 | 341 | 446,5 | 353 | 220 |
| 2500A/4 | 697 | 447 | 574 | 480 | 565 | 50,5 | 120 | 80 | 90 | 40 | 40 | 20 | 103 | 208,5 | 342 | 447,5 | 471 | 220 |

Переключатель PowerSwitch 4000 A

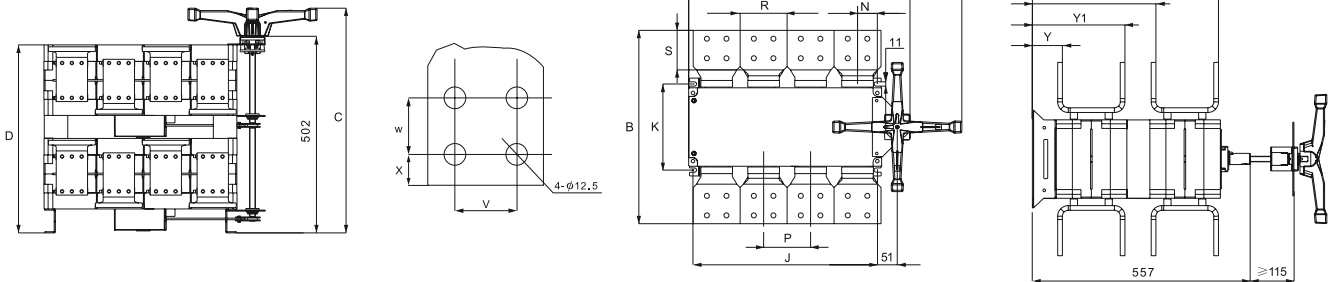

| Спецификация | Габаритные размеры | | | | | | | | | | | | | | | Монтажные размеры | | | |
|--------------|--------------------|-----|-----|-----|-----|------|-----|-----|-----|-----|----|----|----|------|-------|-------------------|-------|-----|-----|
| | In | A | B | C | D | J1 | N | P | R | R | S | V | W | X | Y | Y1 | Y2 | Y3 | J |
| 4000A/3 | 582 | 492 | 574 | 480 | 450 | 53,3 | 120 | 120 | 120 | 101 | 50 | 50 | 21 | 75,5 | 235,5 | 314,5 | 474,5 | 353 | 220 |
| 4000A/4 | 697 | 494 | 574 | 480 | 565 | 50,5 | 120 | 120 | 120 | 101 | 50 | 50 | 21 | 76,5 | 236,5 | 315,5 | 475,5 | 471 | 220 |