



EKF



ПАСПОРТ

Термостат для теплых полов электронный
ett-1, ett-1b

1 НАЗНАЧЕНИЕ

Термостат для теплых полов электронный ЕКФ предназначен для ручного, автоматического и программируемого управления кабельными системами электрического обогрева. Термостат (далее – терморегулятор) поддерживает комфортную температуру обогреваемой поверхности и обеспечивает рациональный расход электроэнергии.

Функция недельного программирования дает возможность разделить сутки на шесть периодов и автоматически поддерживать различную температуру в каждом периоде.

2 ТЕХНИЧЕСКИЕ ХАРАКТЕРИСТИКИ

Основные технические характеристики приведены в таблице 1.

Таблица 1

Параметры	Значения
Напряжение питания, В	230
Номинальный ток, А	16
Потребляемая мощность, Вт	2
Заводская настройка диапазона температуры	от +5°C до +35°C
Шаг регулирования температуры (Заводская установка $\pm 1^\circ\text{C}$)	0,5°C - 10°C
Температура окружающего воздуха, °C	От +5°C до +50°C
Тип управления	электронный
Встроенные датчики	Датчик пола / Датчик воздуха

Функции термостата и их описание приведены в таблице 2.

Таблица 2

Функция	Описание
	Ручной режим Все программные установки не действуют, терморегулятор постоянно поддерживает заданную вами температуру
	Автоматический программируемый режим Сутки разделяются на шесть периодов. Терморегулятор работает автоматически по заданным температуре и времени
	Комфортный режим Температура может быть временно изменена для текущего периода суток. При наступлении следующего периода терморегулятор самостоятельно вернется из комфортного режима в программируемый
	Отрезок времени 1 «утро»
	Отрезок времени 2 «выход из дома»
	Отрезок времени 3 «возвращение домой днем»
	Отрезок времени 4 «выход из дома днем»
	Отрезок времени 5 «возвращение вечером»
	Отрезок времени 6 «сон»
	Функция «Заблокировано» Нажмите и одновременно кнопки ▲ и ▼ удерживайте 5 секунд для включения/отключения функции блокировки.

Внимание! Переход из ручного в программируемый режим и обратно осуществляется нажатием кнопки меню 

3 ОРГАНЫ УПРАВЛЕНИЯ И ПОРЯДОК ЭКСПЛУАТАЦИИ

Термостат для теплых полов электронный ЕКФ предназначен для ручного, автоматического и программируемого управления кабельными системами электрического обогрева. Термостат (далее – терморегулятор) поддерживает комфортную температуру обогреваемой поверхности и обеспечивает рациональный расход электроэнергии.

Функция недельного программирования дает возможность разделить сутки на шесть периодов и автоматически поддерживать различную температуру в каждом периоде.

- Режим антизамерзания
- Режим программирования
- Ручной режим
- 1-6 отрезки времени
- Время/установка температуры
- Изменение температуры
- День недели
- Обогрев включен
- Блокировка
- Меню
- Вверх
- Датчик воздуха
- Вниз
- Вкл/Выкл











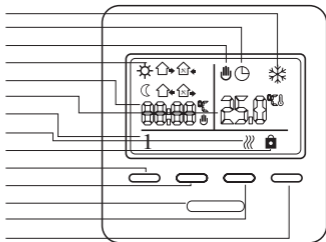





Рис. 1 Органы управления терморегулятора

3.1 ЕЖЕДНЕВНОЕ ИСПОЛЬЗОВАНИЕ ТЕРМОРЕГУЛЯТОРА

- 1)  Включение и отключение терморегулятора.
- 2) Для изменения режимов «ручной»  и «автоматический программируемый»  нажимайте кнопку «меню»  во включенном состоянии.
- 3) Нажмите кнопки «вверх»  или «вниз»  для регулировки температуры в ручном режиме. На дисплее отображается знак «ручной режим» .
- 4) Для входа в режим настройки времени — нажмите и удерживайте кнопку «меню» , затем кнопку «вверх»  и удерживайте 2 нажатые кнопки в течение 6 секунд. Для настройки «минут» используйте кнопки «вверх»  и «вниз» , для перехода к настройке «часов» нажмите кноп-



ку «меню»  и используйте кнопки «вверх» ▲ и «вниз» ▼. После настройки времени нажмите кнопку «меню» и перейдите к настройке дня недели – 1...7 (Пн...Вс), для передвижения дня используйте стрелки «вверх» ▲ и «вниз» ▼. Затем нажмите кнопку «выкл» для сохранения настроек.



5) Текущая температура (измеряемая датчиком пола или встроенным датчиком окружающего воздуха) отображается на дисплее справа, требуемая (заданная пользователем) и время — слева.

6) Нажмите одновременно кнопки «вверх» ▲ и «вниз» ▼ и удерживайте в течение 6 секунд, чтобы включить или выключить блокировку. Если блокировка включена, то появится знак — «блокировка» .

7) При работе электрической системы обогрева «теплый пол» на дисплее появляется значок «обогрев включен» .



3.2 ПРОГРАММИРОВАНИЕ ТЕРМОРЕГУЛЯТОРА

1) Для входа в режим программирования нажмите кнопку «меню» , на дисплее должен высветиться значок «часы»  – автоматический программируемый режим.

2) Удерживайте кнопку «меню»  в течение 6 с до появления первого программируемого отрезка времени 1 «утро» – на дисплее отобразится значок «солнце» .

3) Стрелками «вверх» ▲ и «вниз» ▼ установите время включения системы электрообогрева «теплый пол».

4) Нажмите кнопку «меню»  для выбора требуемой температуры и используйте стрелки «вверх» ▲ и «вниз» ▼.











5) Нажмите кнопку «меню»  для установки 2 временного отрезка «Выход из дома» – на дисплее отобразится знак . Стрелками «вверх» ▲ и «вниз» ▼ установите время отключения системы электрообогрева «теплый пол». Нажмите кнопку «меню»  для выбора требуемой температуры и используйте стрелки «вверх» ▲ и «вниз» ▼. По умолчанию заводская настройка 15°C – холодный пол, система не работает.

6) Аналогично повторите процедуру программирования для следующих временных отрезков 3,4,5,6.



7) Для сохранения настроек нажмите кнопку Вкл./Выкл. .

Пример настройки режимов работы термостата представлен в таблице 3.

Таблица 3

Клавиша	Временной отрезок	Символ на дисплее	Время включения и отключения системы	Установка времени	Температура	Установка температуры
	Дни недели (1-5) Пн-Птн		06:00		20°C	
			08:00		15°C	
			11:30		15°C	
			12:30		15°C	
			17:00		22°C	
			22:00		15°C	
	Дни недели (6-7) Сб-Вс		08:00		22°C	
			23:00		15°C	

3.3 РАСШИРЕННЫЕ НАСТРОЙКИ

Для выхода в режим расширенных настроек (когда термостат выключен) нажмите и удерживайте кнопку «меню»  и одновременно включите прибор. Для перехода в следующий шаг расширенных настроек нажмите кнопку «меню» .

3.4 ОРГАНЫ УПРАВЛЕНИЯ И ПОРЯДОК ЭКСПЛУАТАЦИИ

Термостат для теплых полов электронный ЕКФ предназначен для ручного, автоматического и программируемого управления кабельными системами электрического обогрева. Термостат (далее – терморегулятор) поддерживает комфортную температуру обогреваемой поверхности и обеспечивает рациональный расход электроэнергии.

Функция недельного программирования дает возможность разделить сутки на шесть периодов и автоматически поддерживать различную температуру в каждом периоде.

Клавиша	Символ	Установка	▲ или ▼
	ADJ	Калибровка температуры	Коррекция измеряемой температуры
	SEN	Выбор датчика	IN: датчик воздуха OUT: датчик пола ALL: оба датчика
	LIT	Ограничение температуры пола	Макс. Ограничение температуры пола (5-60°C)
	DIF	Шаг регулирования температуры	Шаг регулирования температуры 0,5-10 °C
	LTP	Режим антизамерзания при выключенном терморегуляторе	ON: Функция включена OFF: Функция отключена
	PRG	Недельный режим (рабочие/выходные)	Режим 5/2 Режим 6/1 Режим 7
	HIT	Установка максимальной температуры	Ограничение макс. Температуры
	ARAC	Возврат к заводским установкам	Нажмите и удерживайте в течение 5 секунд кнопку ▲, пока прибор не вернется к заводским установкам.

3.5 КОДЫ НЕИСПРАВНОСТЕЙ

E0 — ошибка/неисправность встроенного температурного датчика.

E1 — ошибка/неисправность выносного температурного датчика.

4. ГАБАРИТНЫЕ РАЗМЕРЫ



Рис. 2 Габаритные размеры терморегулятора

5. МОНТАЖ ДАТЧИКА И ТЕРМОРЕГУЛЯТОРА

ВНИМАНИЕ! Все работы по монтажу и подключение следует производить при отключенном напряжении питания.

5.1 МОНТАЖ ДАТЧИКА ТЕМПЕРАТУРЫ ПОЛА

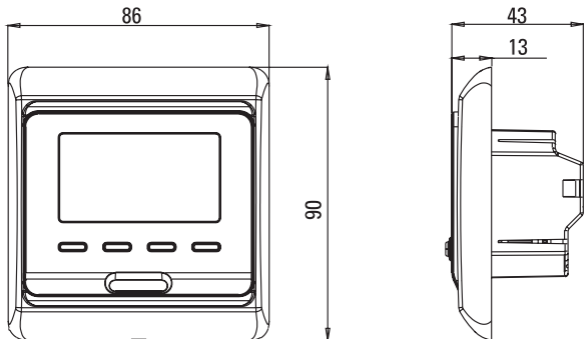
ВНИМАНИЕ! Монтаж датчика температуры пола производится на этапе установки нагревательного мата или секции.

Датчик температуры размещается в гофрированную пластиковую трубку. Торец трубки закрывается герметичной заглушкой, предотвращающей попадание внутрь раствора для крепления плитки или цементного раствора при устройстве теплого пола. Гофрированная трубка с датчиком внутри располагается на уровне греющего кабеля, между его витками, на равном удалении от них, на расстоянии 50-60 см от стены (см. рис. 3).

Другой конец трубки с соединительным кабелем внутри укладывается в подготовленную в полу канавку (штробу) и подводится к месту установки терморегулятора.



Рис. 3 Монтаж датчика температуры пола.

5.2 МОНТАЖ ТЕРМОРЕГУЛЯТОРА

Терморегулятор должен быть расположен на стене в помещении со свободной циркуляцией воздуха. Не располагайте терморегулятор в зоне прямого попадания солнечных лучей, сквозняков и других источников тепла.

Отсоедините верхнюю панель с помощью отвертки.

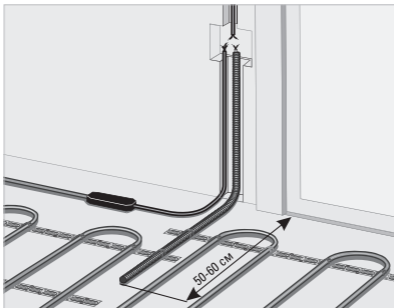
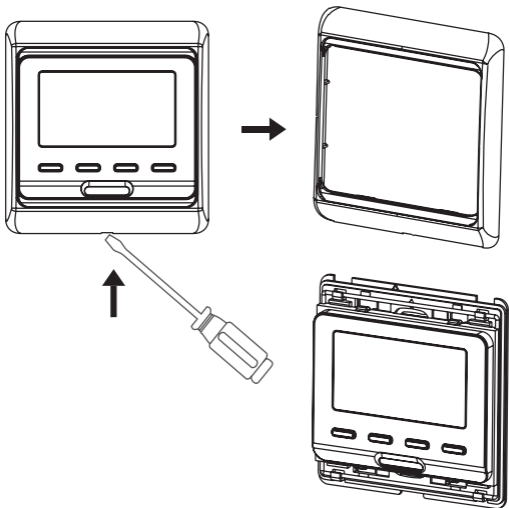

С помощью отвертки снимите заднюю крепежную пластину.

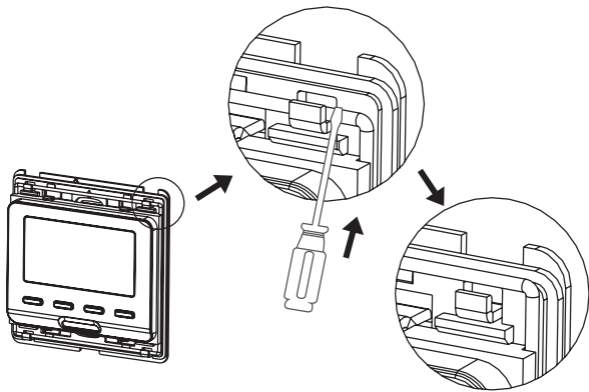

Осуществите подключение проводников в соответствии со схемой



С помощью винтов закрепите крепежную пластину к монтажной коробке

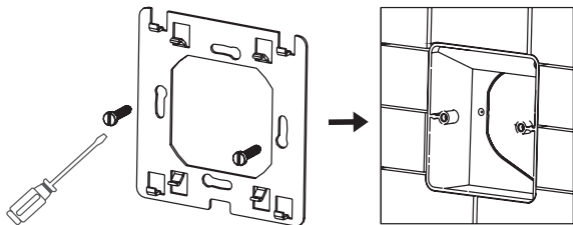

После подключения терморегулятора к проводам, закрепите прибор на крепежной пластине и наденьте лицевую панель и рамку.

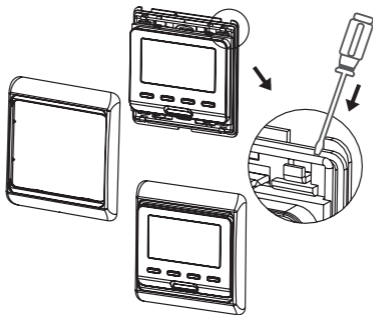

6 КОМПЛЕКТНОСТЬ

1. Термостат электронный ЕКФ-1 шт.;
2. Датчик пола с соединительным проводом (3 м) – 1 шт.,
3. Крепежные винты – 2 шт.,
4. Паспорт-1 шт.

7 ТРЕБОВАНИЯ БЕЗОПАСНОСТИ

Ремонт и обслуживание терморегуляторов должны осуществляться квалифицированным персоналом.

ВНИМАНИЕ! Все работы по монтажу и подключению необходимо проводить при отключенном питании!

Терморегуляторы, имеющие внешние механические повреждения, эксплуатировать запрещено.

8 ТРАНСПОРТИРОВАНИЕ И ХРАНЕНИЕ

Транспортирование изделий может осуществляться любым видом закрытого транспорта, обеспечивающим предохранение упакованных изделий от механических воздействий и воздействий атмосферных осадков.

Хранение терморегуляторов должно осуществляться в упаковке производителя в закрытых помещениях при температуре окружающего воздуха от -40°C до $+60^{\circ}\text{C}$ и относительной влажности не более 98% при $+25^{\circ}\text{C}$.

9 УТИЛИЗАЦИЯ

Отработавшие свой ресурс и вышедшие из строя изделия следует утилизировать в соответствии с действующими требованиями законодательства на территории реализации изделия. Изделие утилизировать путём передачи в специализированное предприятие для переработки вторичного сырья в соответствии с требованиями законодательства территории реализации.

10 ГАРАНТИЯ ИЗГОТОВИТЕЛЯ

Изготовитель гарантирует соответствие изделий требованиям технической документации при соблюдении потребителем условий эксплуатации, транспортирования и хранения.

Гарантийный срок эксплуатации: 7 лет с даты продажи изделия, указанной в товарном чеке.

Гарантийный срок хранения: 7 лет с даты изготовления, указанной на упаковке или на изделии.

Срок службы: 10 лет.

Изготовитель: информация указана на упаковке изделия.

Импортер и представитель торговой марки EKF по работе с претензиями на территории Российской Федерации:

ООО «Электрорешения», 127273, Россия, Москва,

ул. Отрадная, д. 2Б, стр. 9, 5 этаж.

Тел.: +7 (495) 788-88-15.

Тел.: 8 (800) 333-88-15 (действует только на территории РФ)

Импортер и представитель торговой марки EKF по работе с претензиями на территории Республики Казахстан:

ТОО «Энергорешения Казахстан», Казахстан, г. Алматы,

Бостандыкский район, улица Тургут Озала, д. 247, кв. 4.

11 СВИДЕТЕЛЬСТВО О ПРИЕМКЕ

Термостаты изготовлены в соответствии с действующей нормативной документацией и признаны годными для эксплуатации.

Дата производства:
информация указана на изделии или на упаковке.

Штамп технического контроля изготовителя



EAC



v3

ekfgroup.com

