

Вид снизу

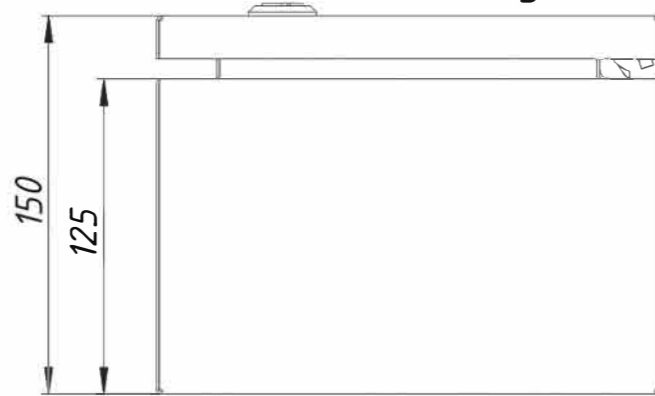

Вид справа

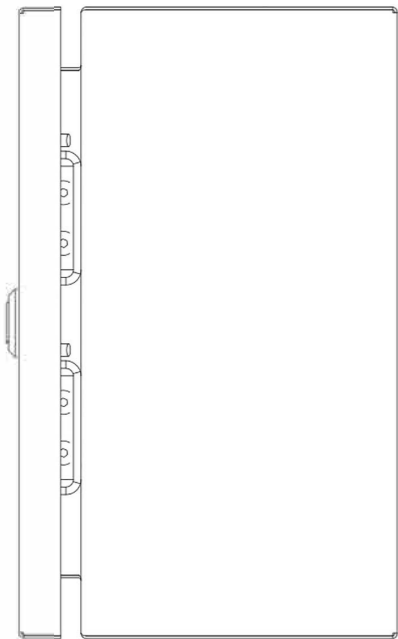

200

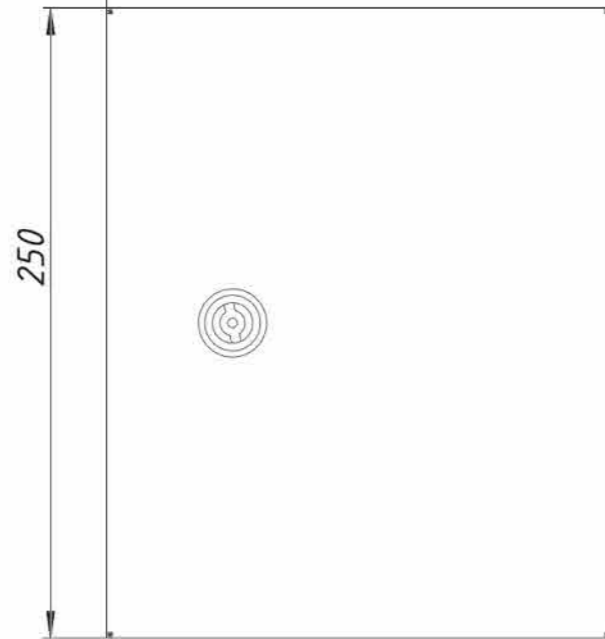

Вид слева

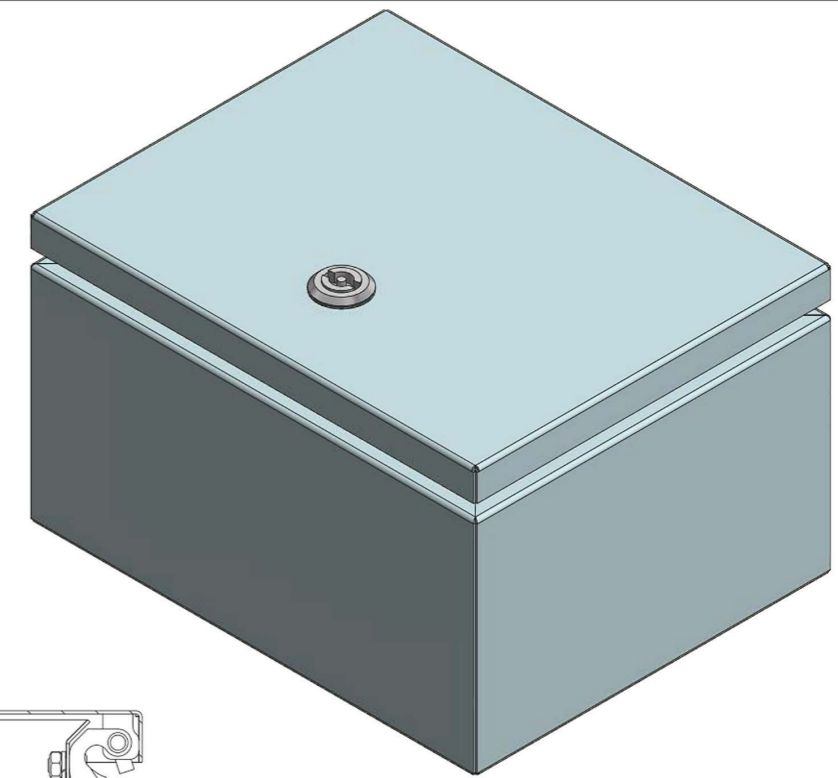
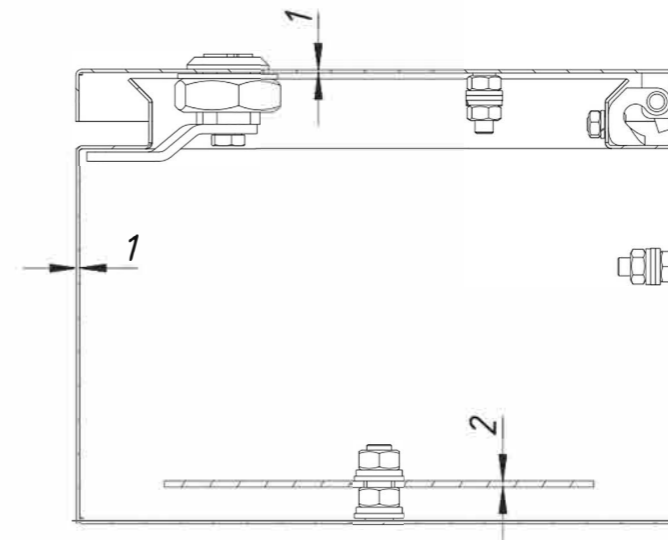
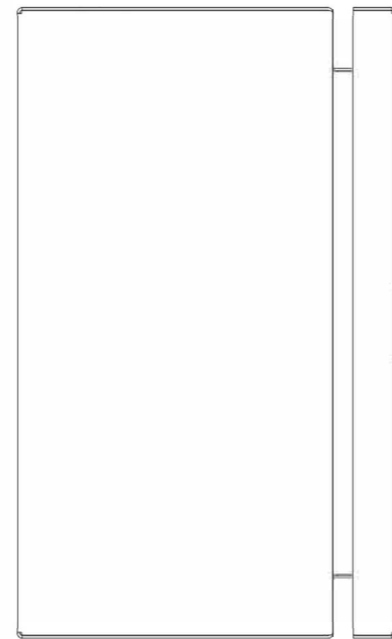

Вид сверху

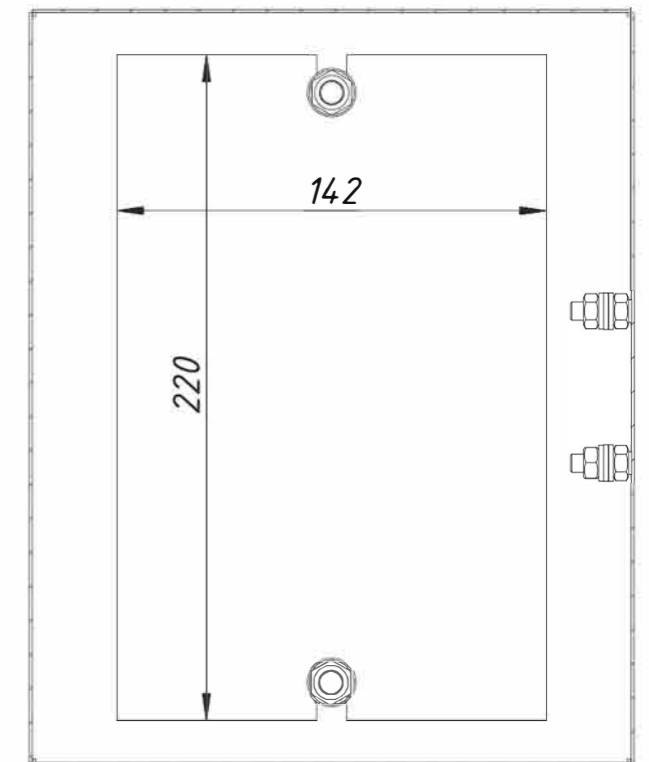
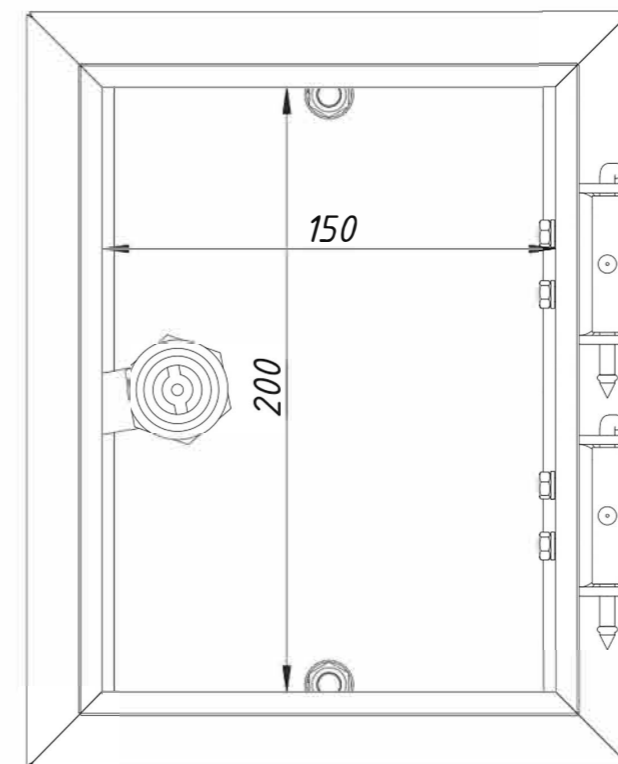

1. Корпус и дверь шкафа выполнены из нержавеющей стали AISI 304, S=1,5 мм.
2. Монтажная панель выполнена из оцинкованной стали, S=2 мм.

Изм.	Лист	№ докум.	Подп.	Дата