

ПАСПОРТ

Датчики движения
микроволновые
MW-700, MW-703,
MW-705, MW-706 EKF

1 НАЗНАЧЕНИЕ

Микроволновый датчик движения предназначен для автоматического включения и отключения нагрузки при появлении движущихся объектов в зоне обнаружения, а также, в зависимости от уровня освещенности. Служит для автоматического управления внутренним и уличным освещением, охранной сигнализацией и электроприборами. Датчик способен распознавать изменение освещенности (смену дня и ночи). Работа датчика основана на генерации высокочастотных электромагнитных волн, частотой 5,8 ГГц и получении эха, отраженного от объектов. Применяется в однофазных цепях переменного тока номинальным напряжением 230В частотой 50 Гц.

Особенности:

- Датчик способен обнаруживать объекты через двери, оконные стекла и тонкие стены, тем самым достигается возможность скрытной установки, а также обнаружение объектов на улице.
- Высокая чувствительность, независящая от температуры окружающей среды и температуры объектов, находящихся в зоне действия датчика.
- Компактные размеры позволяют установить датчик под стекло светильника.

Зона детекции на уровне пола

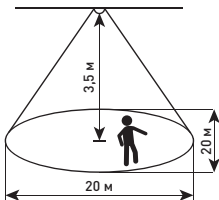

2 ТЕХНИЧЕСКИЕ ХАРАКТЕРИСТИКИ

Таблица 1

Параметры	Значения			
	MW-700	MW-703	MW-705	MW-706
Номинальное напряжение, В	230			
Номинальная частота, Гц	50			
Диапазон рабочих температур, °С	от -20 до +40			
Влажность, не более	93%			
Детектируемая скорость объекта, м/с	0,6–1,5			
Потребляемая мощность, Вт	0,1–0,45			
Высота установки, м	1,5–3,5			
Порог срабатывания по освещенности Лк (регулируется)	10–2000			
Время отключения, с (регулируется)	10–900			
Максимальная мощность нагрузки (для ламп накаливания /светодиодных), Вт	1200/300		2000/1000	1200/300
Угол обзора, °	180/360	360	360	360/180
Максимальный радиус детектирования, м	10			
Степень защиты	IP20			
Цвет	белый			
Масса, кг	0,06	0,11	0,109	0,04

ВНИМАНИЕ! Излучаемая датчиком высокочастотная мощность меньше 0,2 мВт, что составляет пятитысячную часть от мощности волн, исходящих от мобильных телефонов и микроволновых печей.

3 ГАБАРИТНЫЕ И УСТАНОВОЧНЫЕ РАЗМЕРЫ



Рис. 1 - Габаритные и установочные размеры MW-700



Рис. 2 - Габаритные и установочные размеры MW-703

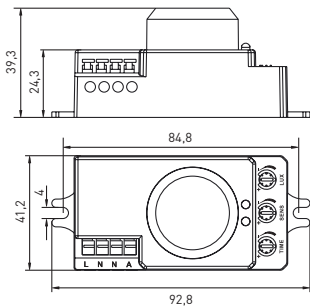

Рис. 3 - Габаритные и установочные размеры MW-705

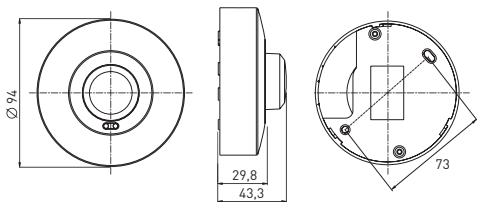

Рис. 4 - Габаритные и установочные размеры MW-706

4 ОСОБЕННОСТИ ЭКСПЛУАТАЦИИ И МОНТАЖА

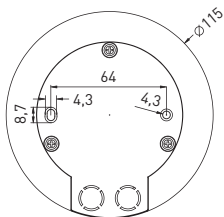
Монтаж и пуск устройства в эксплуатацию должен производить только квалифицированный персонал. Перед установкой необходимо убедиться в отсутствии внешних повреждений устройства, а также в правильности напряжения питающей сети и наличии защитного устройства в цепи (автоматический выключатель или предохранитель). Перед установкой, подключением и обслуживанием датчика питающая сеть должна быть обесточена.

Несоответствие параметров питающей сети, а также мощности нагрузки требованиям паспорта может привести к выходу из строя изделия.

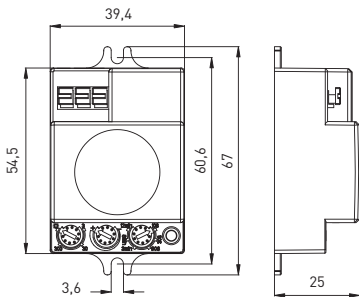
При установке необходимо располагать датчик вдали от химической активной среды, горючих и легко воспламеняющихся материалов.

При выборе места установки следует исключить из зоны обнаружения датчика объекты, которые могут приводить к его ошибочным срабатываниям.

1. Закрепите датчик к потолку (предпочтительнее) или стене, с помощью шурупов (рис. 5–8).
2. Подключить к датчику питание и нагрузку в соответствии со схемой подключения (рис. 9–12).
3. Включите питание и проведите тестирование датчика.



Рис. 5 - Монтаж датчика MW-700



Рис. 6 - Монтаж датчика MW-703

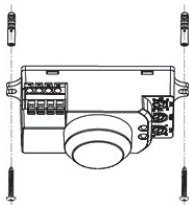

Рис. 7 - Монтаж датчика MW-705

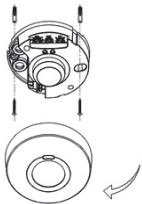

Рис. 8 - Монтаж датчика MW-706

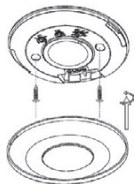

Рис. 9 - Подключение датчика MW-700



Рис. 10 - Подключение датчика MW-703

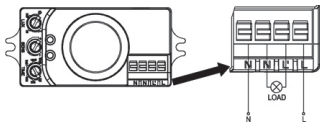

Рис. 11 - Подключение датчика MW-705

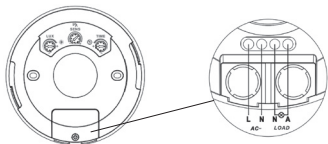

Рис. 12 - Подключение датчика MW-706

5 ТЕСТИРОВАНИЕ ДАТЧИКА

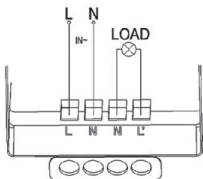
1. Поверните ручку регулировки времени против часовой стрелки до минимума, поверните ручку «LUX» по часовой стрелке до максимума (солнце), ручку регулировки «SENS» по часовой стрелке до максимума (+) (рис. 13).

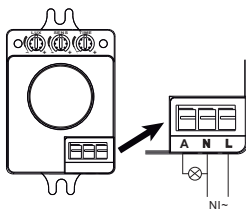

Рис. 13

2. При включении питания после 30 секундного нагрева нагрузка и индикаторная лампа включаются в режиме синхронизации, при отсутствии сигналов нагрузка прекращает работу в течение 10 секунд.
3. Поверните ручку «LUX» против часовой стрелки до минимума (луна). Если освещенность менее чем 3 Лк, то нагрузка не должна работать. В отсутствии сигнала нагрузка прекратит свою работу в течение 10 секунд.

ВНИМАНИЕ! При тестированиях, проводимых при дневном освещении, ручка освещения «LUX» должна быть повернута в положение «солнце», в противном случае лампа датчика работать не будет.

6 НЕИСПРАВНОСТИ И СПОСОБЫ ИХ УСТРАНЕНИЯ

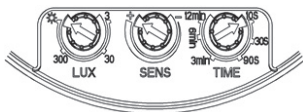
Неисправности	Действия
Нагрузка не работает	<ol style="list-style-type: none">1. Проверьте питание и нагрузку.2. Проверьте, включается ли индикатор датчика после обнаружения движения. Если включается – проверьте нагрузку.3. Если индикатор датчика не включается, проверьте, соответствует ли текущий уровень освещенности заданному положению регулятора LUX.4. Проверьте, соответствует ли рабочее напряжение 230 В.
Плохая чувствительность датчика	<ol style="list-style-type: none">1. Проверьте, есть ли перед датчиком препятствие, поглощающее сигналы радара.2. Проверьте температуру окружающей среды.3. Проверьте высоту установки датчика.
Датчик автоматически не отключает нагрузку	<ol style="list-style-type: none">1. Устраните постоянное (ложное) движение в радиусе действия датчика.2. Возможно, установлен слишком длинный интервал выключения.3. Питание датчика не соответствует норме.4. Проверьте, не изменяется ли температура воздуха вблизи датчика, например, из-за кондиционера воздуха или центрального отопления.

7 КОМПЛЕКТНОСТЬ

Микроволновые датчики движения поставляются в индивидуальной упаковке. Вся документация доступна по QR-коду на внутренней стороне упаковки или на вкладыше.

8 ТРАНСПОРТИРОВАНИЕ И ХРАНЕНИЕ

Транспортировка датчиков может осуществляться любым видом закрытого транспорта, обеспечивающим предохранение упакованных изделий от механических воздействий и воздействий атмосферных осадков.

Хранение датчиков должно осуществляться в упаковке производителя в закрытых помещениях с естественной вентиляцией при температуре окружающего воздуха от -40 до +65 °С и относительной влажности не более 80% при температуре +25 °С.

9 УТИЛИЗАЦИЯ

Отработавшие свой ресурс и вышедшие из строя изделия следует утилизировать в соответствии с действующими требованиями законодательства на территории реализации изделия. Изделие утилизировать путём передачи в специализированное предприятие для переработки вторичного сырья в соответствии с требованиями законодательства территории реализации.

10 ГАРАНТИЯ ИЗГОТОВИТЕЛЯ

Изготовитель гарантирует соответствие изделия нормативной документации при соблюдении потребителем условий эксплуатации, транспортирования и хранения.

Гарантийный срок эксплуатации: 7 лет с даты продажи изделия, указанной в товарном чеке.

Гарантийный срок хранения: 7 лет с даты изготовления, указанной на упаковке или на изделии.

Срок службы: 10 лет.

Изготовитель: информация указана на упаковке изделия.

Импортер и представитель торговой марки EKF по работе с претензиями на территории Российской Федерации: ООО «Электрорешения», 127273, Россия, Москва, ул. Отрадная, д. 2Б, стр. 9, 5 этаж.

Тел.: +7 (495) 788-88-15.

Тел.: 8 (800) 333-88-15 (действует только на территории РФ)

Импортер и представитель торговой марки EKF по работе с претензиями на территории Республики Казахстан: ТОО «Энергорешения Казахстан», Казахстан, г. Алматы, Бостандыкский район, улица Тургут Озала, д. 247, кв. 4.

11 СВИДЕТЕЛЬСТВО О ПРИЕМКЕ

Датчики движения соответствуют требованиям нормативной документации и признаны годными к эксплуатации.

Дата производства:

информация указана на изделии или на упаковке.

Штамп технического
контроля изготовителя



EAC



v3

ekfgroup.com

WAVE